

Anelli adattatori (6 anelli di corredo)  
52 / 58 / 62 / 67 / 72 / 77 mm

\*49 / 55 / 82 mm  
(disponibile separatamente come accessorio)

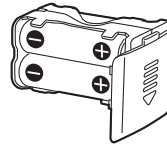

Comparto Batterie aggiuntivo  
(disponibile separatamente come accessorio)

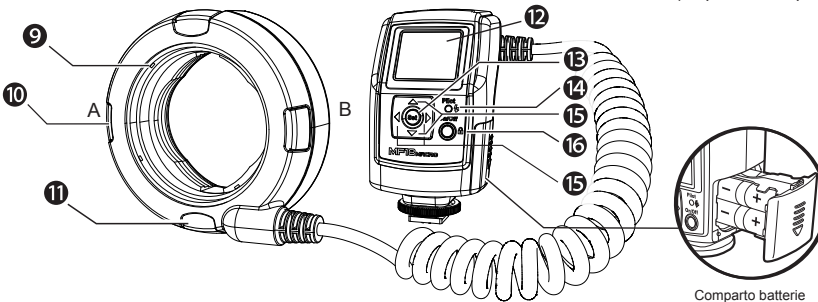

- 1 Collarino di serraggio
- 2 Perno di blocco della slitta ISO
- 3 Contatti
- 4 Lampada LED
- 5 Tubo Flash
- 6 Terminale USB
- 7 Terminale "sincro X"
- 8 Presa per alimentatore esterno
- 9 Alette di montaggio
- 10 Pulsante di espansione
- 11 Pulsante di sgancio
- 12 Display LCD
- 13 Pulsante Set
- 14 Pulsante Pilot
- 15 Pulsanti Select
- 16 Interruttore On/Off (Pulsante Lock)

**Il montaggio dell' MF-18**

1. Portate su OFF l'interruttore principale del flash e della fotocamera
2. Allentate il collarino di serraggio del flash
3. Fate scivolare il piedino di montaggio del flash nella slitta ISO della fotocamera
4. Stringete il collarino di serraggio
5. Avvitare sulla ghiera porta-filtri dell'obiettivo l'anello adattatore del diametro adatto
6. Agganciate la testa del flash all'anello adattatore. (Premete i pulsanti di sgancio sui due lati della testa del flash e fate in modo che le alette di montaggio aggancino correttamente sull'anello adattatore).
7. Tirate gentilmente verso l'esterno la testa del flash ed assicuratevi che l'aggancio tra il flash e l'obiettivo sia avvenuto correttamente.

**Espansione della Testa del Flash**

Se sulla foto dovessero apparire gli angoli scuri (vignettature) sarà necessario allargare la testa del flash (dipende anche dall'angolo di campo dell'obiettivo impiegato).

Nota: E' preferibile impiegare l'MF-18 con obiettivi Macro. In caso si impieghi questo flash con ottiche zoom, espandete la testa del flash per evitare vignettature.

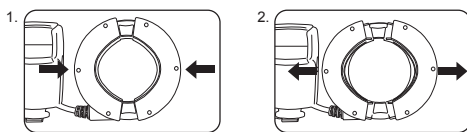

1. Premete i pulsanti di espansione sui due lati della testa del flash
2. La testa Flash è espansa. E' possibile (se lo si desidera) allargare da un solo lato.
3. Per riportare la testa del flash nella posizione originaria premete dolcemente verso l'interno.

Per ulteriori dettagli fate riferimento alla versione completa del manuale di istruzioni (scaricabile dal sito [www.nissindigital.com](http://www.nissindigital.com))

Disegno e caratteristiche tecniche possono cambiare senza preavviso.

**Attivate il flash**

- Premete il pulsante On/Off (il display LCD si illumina).
- La spia di pronto-lampo lampeggia in rosso ad indicare che il condensatore sta caricando.
- Dopo pochi secondi la spia diventerà verde (il flash è pronto allo scatto).
- Per risparmiare energia il display LCD si disattiverà automaticamente dopo 30 secondi.
- Per effettuare un lampo di prova premete il Pulsante Pilot
- Per disattivare il flash tenete premuto per due secondi il pulsante On/Off.

**Menù principale e regolazioni**

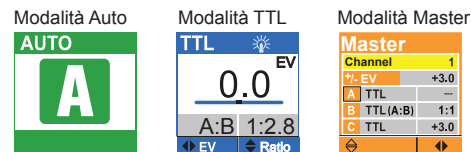

**Modalità Fine Macro**

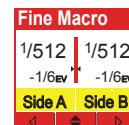

**Modalità Manuale**

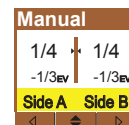

**Modalità Setting**

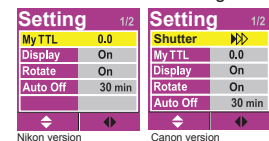

**Lo smontaggio del flash**

- Portate su OFF l'interruttore principale del flash e della fotocamera. Allentate il collarino di serraggio e sfilate il piedino dalla slitta ISO della fotocamera. (Fate attenzione che il Perno di allineamento sia libero)
- Premete i pulsanti di sgancio sui lati della testa e separate la testa del flash dall'obiettivo.